

# RTi S E R I E S

## ***RTi12***

***Floorstanding Loudspeaker  
Enceinte colonne***

## ***RTi10***

***Floorstanding Loudspeaker  
Enceinte colonne***

## ***RTi8***

***Floorstanding Loudspeaker  
Enceinte colonne***

## ***RTi6***

***Bookshelf Loudspeaker  
Enceinte d'étagère***

## ***RTi4***

***Bookshelf Loudspeaker  
Enceinte d'étagère***

**Owner's  
Manual**

**polkaudio®**

## FEATURES OF THE RTi TOWERS AND BOOKSHELF LOUDSPEAKERS:

- MDF cabinets finished in Cherry wood or Black Oak veneers.
- Dynamic Balance® polymer composite drivers for smooth wide-range response with low distortion.
- PowerPort bass venting (RTi8) & PowerPort Plus bass venting (RTi10 & RTi12) for superior clean, low distortion bass that you can really feel.
- Acoustic Resonance Control™ (ARC Port) technology in the RTi12 for more natural midrange reproduction.
- 1" silk dome tweeters with neodymium magnets for clear, detailed highs.
- RTi10 & RTi12 tower models feature combined sets of 7" woofers. This allows for the surface area of large woofers, but the action of small woofers for a high force-to-mass ratio—bass response is tighter, punchier, more accurate.
- PowerPort vent, on bookshelf speaker models, doubles as a strong, built-in wall-mounting bracket for easy, safe placement.
- Butyl rubber surrounds for high performance durability.
- Acoustically inert stamped driver baskets.
- Anti-diffraction grilles minimize grille diffraction for spacious, 3-dimensional imaging.
- Magnetic shielding for safe placement near video sources.
- Mylar bypass capacitors in the crossovers extend high frequency response and improve detail and transparency.
- Dual, bi-ampable gold-plated 5-way binding post inputs (with large diameter holes for large-gauge bare wire connections) for the most secure connections and the most versatile wiring applications.
- Tower models feature adjustable leveling feet in an outrigger base to provide stability on any type of flooring.
- Timbre-matched to fit into any Polk Audio home theater or multi-channel music system for a more realistic, more seamless surround sound environment.

## SAFE LIMITS OF OPERATION

Your Polk Audio Loudspeakers are constructed of the highest quality materials for years of trouble-free performance. However, damage to loudspeakers can occur when an amplifier, regardless of its wattage, is made to play at higher listening levels than its power can clearly produce. This is usually beyond the "noon or 1 o'clock" position on the volume control. Operation at this level can result in very high levels of audible distortion originating in the amplifier, which can add a harsh, gritty sound to your listening material. If you hear distortion, TURN IT DOWN. Contrary to popular belief, a speaker is more likely to be damaged by trying to get too much volume from a low-powered amplifier or receiver than from a high-powered one.

## TECHNICAL ASSISTANCE OR SERVICE

If, after following the hookup directions, you experience difficulty, please double-check all wire connections. Should you isolate the problem to the speaker, contact the authorized Polk Audio dealer where you made your purchase, or contact Polk Audio Customer Service 800-377-7655 (M-F, 9-6 EST, US & Canada only) or via email [polkcs@polkaudio.com](mailto:polkcs@polkaudio.com). Outside the US & Canada, call 410-358-3600.

More detailed information—including audio how-to articles, FAQs, and online manuals—is available on our award-winning website [www.polkaudio.com/home](http://www.polkaudio.com/home).

## BUY DIRECT FROM POLK AUDIO

We can recommend a slew of audiophile accessories to help you get more performance from your system. For high quality speaker stands that match our speaker finishes, wall-mount brackets, system enhancing accessories, exclusive Polk Audio logowear and more, visit our WebStore: <http://shop.polkaudio.com>.

## CARACTÉRISTIQUES DES COLONNES ET DES ENCEINTES D'ÉTAGÈRE RTi:

- Caissons en MDF plaqués de cerisier ou de chêne noir.
- Transducteurs Dynamic Balance® en composite de polymère pour une gamme de fréquences vaste et linéaire avec peu de distorsion.
- Évents PowerPort (RTi8) et PowerPort Plus (RTi10 et RTi12) pour des graves précis, profonds et sensuels.
- Technologie « Acoustic Resonance Control MC » (Évent ARC) (RTi12) pour des médiums plus naturels.
- Tweeters à dôme 1" (2,54cm) avec aimants néodyme pour des aigus clairs et précis.
- Les colonnes sont dotées de multiples woofers de 7", permettant d'obtenir la surface combinée de gros woofers tout en assurant un rapport masse-énergie plus élevé.—les graves sont plus secs, plus énergiques, plus précis.
- L'évent PowerPort des modèles d'étagère sert aussi de support mural robuste pour une installation facile et sécuritaire.
- Les suspensions en butyle-caoutchouc assurent haute performance et durabilité.
- Les saladiers matricés des transducteurs sont acoustiquement inertes.
- La grille anti-diffraction assure une image sonore vaste, précise et tridimensionnelle.
- Le blindage magnétique permet l'installation à proximité d'écrans vidéo.
- Les condensateurs de dérivation au mylar des séparateurs étendent la gamme des hautes fréquences et améliorent le détail et la transparence.
- Deux jeux de bornes "cinq façon" plaqués or (avec trous surdimensionnés pour câbles de gros calibre) permettent la bi-amplification et assurent la solidité de connexion et la polyvalence de raccordement.
- Les colonnes sont dotées de pieds ajustables montés sur une base en saillie, assurant la stabilité sur tout type de plancher.
- Le timbre acoustique est harmonisé à tous les systèmes de cinéma maison ou à voix multiples de Polk Audio, assurant un environnement sonore plus homogène, plus réaliste.

## LIMITES SÉCURITAIRES D'OPÉRATION

Les enceintes de la Série RM de Polk Audio ont été fabriquées avec des matériaux de la plus haute qualité pour vous assurer performance et fiabilité pour de nombreuses années. Cependant, les haut-parleurs peuvent être endommagés lorsqu'un amplificateur, quelle que soit sa puissance, est poussé au delà de ses limites, typiquement à la position 12h ou 13h du contrôle de volume. L'amplificateur surchargé génèrera alors un niveau élevé de distorsion et le son deviendra rauque et strident. Si vous entendez de la distorsion, BAISSÉZ LE VOLUME. Contrairement à ce qu'on puisse penser, un haut-parleur peut-être endommagé plus facilement par un amplificateur de faible puissance poussé au delà de ses limites que par un amplificateur de haute puissance à haut volume.

## SERVICE OU ASSISTANCE TECHNIQUE

Si, après avoir suivi toutes les instructions, vous éprouvez toujours des difficultés, vérifiez de nouveau tous les raccordements. Si vous en concluez que le problème est relié à l'enceinte, communiquez avec votre détaillant Polk Audio ou contactez le Service à la Clientèle de Polk Audio au 1-800-377-7655 (du lundi au vendredi, de 9h00 à 18h00, HNE, au Canada et aux É.-U. seulement). À l'extérieur du Canada et des É.U., signalez le 410-764-5266. Vous pouvez aussi communiquer avec nous par courriel à : [polkcs@polkaudio.com](mailto:polkcs@polkaudio.com)

Pour plus d'informations, conseils pratiques, FAQ et manuels en ligne, visitez notre site web primé : [www.polkaudio.com/home](http://www.polkaudio.com/home).

## ACHÉTEZ DIRECTEMENT DE POLK AUDIO

Nous pouvons vous recommander toute une gamme d'accessoires pour audiophiles qui vous aideront à obtenir la performance maximale de votre système. Socles pour enceintes appariés à la finition de nos enceintes, supports muraux, accessoires pour améliorer votre système, vêtements exclusifs avec logo Polk, et beaucoup plus. Visitez notre magasin en ligne : <http://shop.polkaudio.com>.

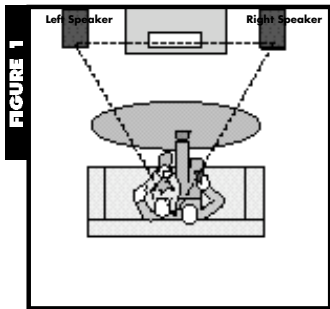

**FIGURE 1**

Create an equilateral triangle between the speakers and the listening position. RTi Series Loudspeakers are magnetically shielded for safe placement near TV or video monitors. If you notice video distortion or discoloration, immediately move the speakers away from the video source and call Polk Audio Customer Service 800-377-7655 (US and Canada) or polkcs@polkaudio.com. Haga un triángulo equilátero con los altavoces y la posición de audición. Polk Audio:410-358-3600.

Créez un triangle équilatéral entre les enceintes et la position d'écoute. Polk Audio:410-358-3600.

Bilden Sie ein Dreieck zwischen den Lautsprechern und Ihrer Hörposition. Polk Audio: 410-358-3600.

Disponete ai vertici di un triangolo equilatero i due diffusori acustici, sinistro e destro, e il punto d'ascolto ottimale. I diffusori RTi hanno altoparlanti con magneti schermati e si possono avvicinare tranquillamente a televisori e monitor. Se notate immagini distorte o alterazioni dei colori, allontanateli subito dallo schermo video e contattate il nostro Client Care Center: 410-358-3600 o polkcs@polkaudio.com.

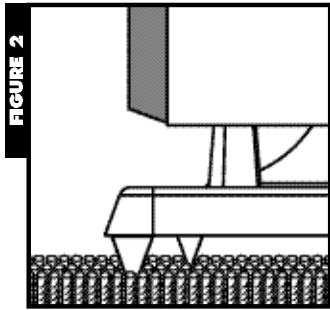

**FIGURE 2**

**FIGURE 2**

Spike feet for stability on carpet or hard floors.

Use púas para estabilizar en una alfombra.

Pour plus de stabilité sur tapis, utilisez les pieds.

Für Stabilität auf Teppich Gebrauch Füße.

Per la stabilità sulla moquette, usate i piedi.

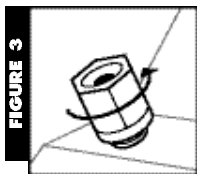

**FIGURE 3**

Loosen hexnut

Desenrosque parcialmente la tuerca hexagonal

Desserrer l'écrou

Sechskantmutter lösen  
Allentate il dado esagonale

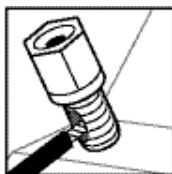

Insert speaker wire through hole

Inserte el alambre para la bocina en el orificio

Insérer le fil du haut-parleur dans le trou

Lautsprecher-Draht durch das Loch schieben

Inserite nel foro i conduttori del cavo per altoparlanti



Tighten hex nut

Enrosque la tuerca de nuevo

Serrier l'écrou

Sechskantmutter festschrauben

Stringete il dado esagonale



Do not insert insulated section of speaker wire

No inserte alambre con material aislante

Ne pas insérer la partie isolée du fil du haut-parleur

Isolation des Lautsprecher-Drahtes nicht in das Loch schieben

Non inserite nel foro una porzione di cavo isolato

**FIGURE 3**

Using binding post connections.

Uso de conexiones con tornillos de presión.

Utilisation des bornes de branchement.

Verwendung von Anschlussklemmen.

Uso dei morsetti a vite.

**To use Banana Plugs  
(US only):**

**Carefully pry out the binding post plugs to expose banana plug holes.**

*(This is for US owners only.)*

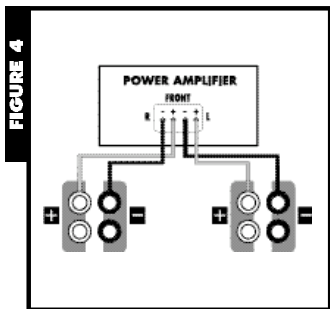

**FIGURE 4**

**FIGURE 4**

Basic Hook-up, recommended for most systems. BASS MANAGEMENT SETTINGS: Front = Large

Recomendada para la mayoría de los sistemas. PARÁMETROS DE CONTROL DE BAJAS FRECUENCIAS: Front = Grande (Large)

Recommandée pour la plupart des systèmes. Réglages: (Bass Management Settings) Front (avant) = Large

Empfohlen für die meisten Lautsprecher. EINSTELLUNG DER TIEFENTONLAGEN: Vorne = Groß

POWER AMPLIFIER = amplificatore finale, integrato, o sintonificatore Schema di base per il collegamento dei diffusori acustici RTi.

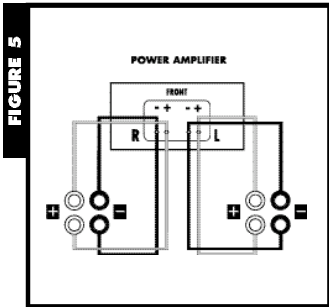

**FIGURE 5**

Bi-wiring, or using separate speaker wire connections for high and low frequency sections. Remove flat metal jumpers.

Bicableado, o uso de conexiones de cables de altavoz separadas para las secciones de alta y baja frecuencia.

Bi-câblage: l'utilisation de câbles distincts pour brancher les composantes des hautes et des basses fréquences de vos enceintes.

Verwendung von unterschiedlichen Kabelverbindungen für hohe und niedrige Frequenzen.

POWER AMPLIFIER = amplificatore finale, integrato, o sintoamplificatore. Schema di collegamento mediante due cavi separati ("bi-wiring"): ciascuna delle due sezioni, passa-alto (alte frequenze) e passa-basso (basse frequenze), del filtro d'incrocio del CSi40 è collegata all'amplificatore mediante un cavo dedicato.

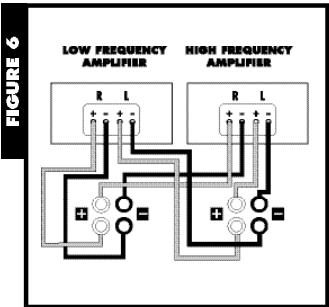

**FIGURE 6**

Bi-amping, or using separate amplifiers for the low and high frequency sections of your speakers. Remove flat metal jumpers.

Bi-amplificación, o uso de amplificadores separados para las secciones de baja y alta frecuencia de los altavoces.

Bi-amplification: l'utilisation d'amplis distincts pour alimenter les composantes des hautes et des basses fréquences de vos enceintes.

Verwendung von unterschiedlichen Verstärkern für niedrige und hohe Frequenzen der Lautsprecher.

LOW FREQ. AMPLIFIER = amplificatore finale per la sezione bassi HIGH FREQ. AMPLIFIER = amplificatore finale per la sezione alti  
 Schema di collegamento a due amplificatori separati ("bi-amping," doppia amplificazione): uno dedicato alla sezione passa-alto (alte frequenze), l'altro a quella passa-basso (basse frequenze) del filtro d'incrocio del CSi40. Notate che i morsetti superiori del diffusore acustico appartengono alla sezione alte frequenze del filtro (ndt.).

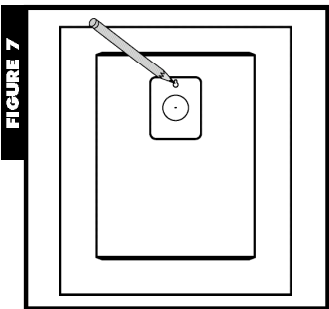

**FIGURE 7**

Use template to mark mounting location.

Use la plantilla para marcar la ubicación de montaje.

Utilisez le gabarit pour marquer le lieu de fixation.

Verwenden Sie die Schablone zur Markierung der Befestigungsstelle.

Usate la dima per segnare il punto d'installazione.

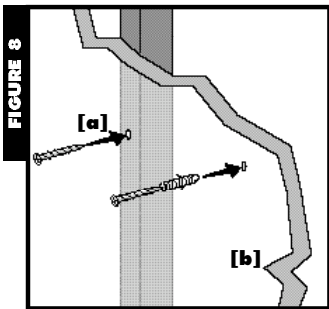

**FIGURE 8a & 8b**

Use #10 screw for wall stud (8a), use #10 wall anchors + screw for no wall stud (8b).

Use un tornillo n° 10 si hay parales internos en la pared, use anclas de pared n° 10 y un tornillo si no hay.

Utilisez des vis #10 pour fixation sur montant ou des chevilles d'ancrage #10 avec vis s'il n'y a pas de montant.

Verwenden Sie eine Schraube (Nr. 10) für Wände mit Holzstielverstärkung bzw. Dübel und Schrauben (Nr. 10) für Wände ohne Holzstielverstärkung.

In corrispondenza di un montante (a) usate viti n. 10, altrimenti (b) tasselli e viti n. 10.

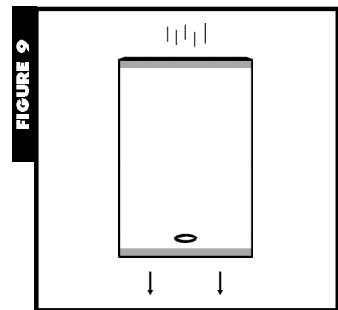

**FIGURE 9**

Slide the speaker down on the screw heads to catch the keyhole slots.

Deslice el altavoz hacia abajo sobre las cabezas de los tornillos para que entren en las ranuras en forma de cerradura.

Glissez l'enceinte sur les têtes de vis jusqu'à ce que les encoches en trou de serrure s'enclenchent.

Schieben Sie den Lautsprecher auf die Schraubköpfe herunter, so dass sie in den Ritzen einrastet.

Fate scivolare verso il basso il diffusore acustico, in modo tale che le feritoie si aggancino alle teste delle viti.

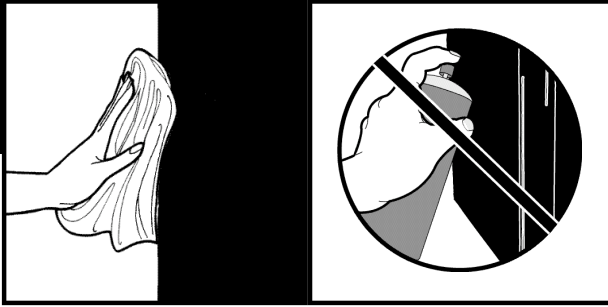
**FIGURE 10****FIGURE 10**

Clean veneer with a damp cloth.  
Do not use furniture polish on veneer.

Cuidado del acabado de madera natural.

Entretien de la finition en bois véritable.

Pflege der Holzappretur.

Non impiegate prodotti lucidanti per mobili sulla finitura, ma spolveratela soltanto con un panno umido.

## SPECIFICATIONS

### RTi 12

#### DRIVER COMPLEMENT:

- 2 - 5 1/4"(13.3cm) drivers
- 1 - 1"(2.5cm) tweeter
- 3 - 7"(17.8cm) woofers

OVERALL FREQUENCY RESPONSE:  
18Hz-27kHz

-3dB LIMITS:  
30Hz-26kHz

RECOMMENDED AMPLIFICATION:  
50-500 watts/channel

EFFICIENCY (1M,1W):  
90dB

IMPEDANCE:  
Compatible with 8 Ohm Outputs

CROSSOVER FREQUENCY:  
woofer/mid: 120Hz  
mid/tweeter: 1.8kHz

CROSSOVER SLOPE:  
woofer LP:12dB/octave  
mid bass LP: 12dB/octave (cascaded)  
tweeter HP: 12dB/octave

ENCLOSURE TYPE:  
woofers: vented (PowerPort Plus)  
midbass: sealed midrange sub-enclosure

AVAILABLE FINISH:  
Black Oak and Cherry Veneer

DIMENSIONS  
(INCLUDES GRILLE + POWERPORT):  
50 1/8" H x 7 3/4" W x 21" D  
(127.3cmH x 19.7cmW x 53.3cmD)

SHIPPING WEIGHT:  
88 lbs (39.9kg) each

#### TRANSDUCTEURS:

- 2 - transducteurs 5 1/4"(13,3cm)
- 1 - tweeter 1"(2,5cm)
- 3 - woofers 7"(17,8cm)

RÉPONSE EN FRÉQUENCES GLOBALE :  
18Hz-27kHz

LIMITES -3DB:  
30Hz-26kHz

AMPLIFICATION RECOMMANDÉE:  
50-500 watts/canal

EFFICACITÉ (1M,1W):  
90dB

IMPÉDANCE :  
Compatible avec sorties 8 Ohms

FRÉQUENCE DE SÉPARATION:  
woofer/méd: 120Hz  
méd/tweeter: 1.8kHz

PENTE DE SÉPARATION:  
woofer PB:12dB/octave  
méd-grave PB: 12dB/octave (en cascade)  
tweeter PH: 12dB/octave

TYPE DE CAISSON:  
woofers: avec évent (PowerPort Plus)  
méd-grave: caisson méd-sub scellé

FINITIONS DISPONIBLES:  
Placage de chêne noir ou de cerisier

DIMENSIONS  
(INCLUANT GRILLE + POWERPORT):  
50 1/8" H x 7 3/4" L x 21" P  
(127,3cmH x 19,7cmL x 53,3cmP)

POIDS À L'EXPÉDITION :  
88 lb (39,9kg) ch.

### RTi 10

#### DRIVER COMPLEMENT:

- 1 - 6 1/2"(16.5cm) driver
- 1 - 1"(2.5cm) tweeter
- 2 - 7"(17.8cm) woofers

OVERALL FREQUENCY RESPONSE:  
20Hz-27kHz

-3dB LIMITS:  
35Hz-26kHz

RECOMMENDED AMPLIFICATION:  
20-300 watts/channel

EFFICIENCY (1M,1W):  
89dB

IMPEDANCE:  
Compatible with 8 Ohm Outputs

CROSSOVER FREQUENCY:  
woofer/mid: 125Hz  
mid/tweeter: 2.7kHz

CROSSOVER SLOPE:  
woofer LP:12dB/octave  
mid bass LP: 12dB/octave  
tweeter HP: 18dB/octave

ENCLOSURE TYPE:  
vented with PowerPort Plus & ARC Port

AVAILABLE FINISH:  
Black Oak and Cherry Veneer

DIMENSIONS  
(INCLUDES GRILLE + POWERPORT):  
43 5/8" H x 7 3/4" W x 17 1/2" D  
(110.8cmH x 19.7cmW x 44.5cmD)

SHIPPING WEIGHT:  
66 lbs (29.9kg) each

#### TRANSDUCTEURS:

- 1 - transducteur 6 1/2"(16,5cm)
- 1 - tweeter 1"(2,5cm)
- 2 - woofers 7"(17,8cm)

RÉPONSE EN FRÉQUENCES GLOBALE:  
20Hz-27kHz

LIMITES -3DB:  
30Hz-26kHz

AMPLIFICATION RECOMMANDÉE:  
20-300 watts/canal

EFFICACITÉ (1M,1W):  
89dB

IMPÉDANCE :  
Compatible avec sorties 8 Ohms

FRÉQUENCE DE SÉPARATION:  
woofer/méd: 125Hz  
méd/tweeter: 2,7kHz

PENTE DE SÉPARATION:  
woofer PB:12dB/octave  
méd grave PB: 12dB/octave  
tweeter PH: 18dB/octave

TYPE DE CAISSON:  
Avec évent PowerPort Plus et évent ARC

FINITIONS DISPONIBLES:  
Placage de chêne noir ou de cerisier

DIMENSIONS  
(INCLUANT GRILLE + POWERPORT):  
43 5/8" H x 7 3/4" L x 17 1/2" P  
(110,8cmH x 19,7cmL x 44,5cmP)

Poids à l'expédition :  
66 lb (29,9kg) ch.

## RTi8

DRIVER COMPLEMENT:  
2 - 6 1/2"(16.5cm) drivers  
1 - 1"(2.5cm) tweeter

OVERALL FREQUENCY RESPONSE:  
30Hz-27kHz

-3dB LIMITS:  
40Hz-26kHz

RECOMMENDED AMPLIFICATION:  
20-250 watts/channel

EFFICIENCY (1M,1W):  
90dB

IMPEDANCE:  
Compatible with 8 Ohm Outputs

CROSSOVER FREQUENCY:  
2.2kHz

CROSSOVER SLOPE:  
mid bass LP: 12dB/octave  
tweeter HP: 18dB/octave

ENCLOSURE TYPE:  
vented with rear  
PowerPort & ARC Port

AVAILABLE FINISH:  
Black Oak and Cherry Veneer

DIMENSIONS  
(INCLUDES GRILLE + POWERPORT):  
41 5/8" H x 7 3/4" W x 15 1/2" D  
(105.7cmH x 19.7cmW x 39.4cmD)

SHIPPING WEIGHT:  
55 lbs (24.9kg) each

TRANSDUCTEURS:  
2 – transducteur 6 1/2"(16,5cm)  
1 - tweeter 1"(2,5cm)

RÉPONSE EN FRÉQUENCES GLOBALE:  
30Hz-27kHz

LIMITES -3DB:  
40Hz-26kHz

AMPLIFICATION RECOMMANDÉE:  
20-250 watts/canal

EFFICACITÉ (1M,1W):  
90dB

IMPÉDANCE:  
Compatible avec sorties 8 Ohms

FRÉQUENCE DE SÉPARATION:  
2.2kHz

PENTE DE SÉPARATION:  
woofer PB: 12dB/octave  
tweeter PH: 18dB/octave

TYPE DE CAISSON:  
Avec évent PowerPort et évent ARC  
à l'arrière

FINITIONS DISPONIBLES:  
Placage de chêne noir ou de cerisier

DIMENSIONS  
(INCLUANT GRILLE + POWERPORT):  
41 5/8"H x 7 3/4"L x 15 1/2"P  
(105,7cmH x 19,7cmL x 39,4cmP)

POIDS À L'EXPÉDITION:  
55 lb (24,9kg) ch.

## RTi6

DRIVER COMPLEMENT:  
1 - 6 1/2"(16.5cm) driver  
1 - 1"(2.5cm) tweeter

OVERALL FREQUENCY RESPONSE:  
40Hz-27kHz

-3dB LIMITS:  
50Hz-26kHz

RECOMMENDED AMPLIFICATION:  
20-125 watts/channel

EFFICIENCY (1M,1W):  
89dB

IMPEDANCE:  
Compatible with 8 Ohm Outputs

CROSSOVER FREQUENCY:  
2.8kHz

CROSSOVER SLOPE:  
mid bass LP: 12dB/octave  
tweeter HP: 12dB/octave

ENCLOSURE TYPE:  
vented with PowerPort & ARC Port

AVAILABLE FINISH:  
Black Oak and Cherry Veneer

DIMENSIONS  
(INCLUDES GRILLE + POWERPORT):  
14 3/4" H x 7 3/4" W x 14 1/4" D  
(37.5cmH x 19.7cmW x 36.2cmD)

SHIPPING WEIGHT:  
40.5 lbs (18.4kg) pair

TRANSDUCTEURS:  
1 – transducteur 6 1/2"(16,5cm)  
1 - tweeter 1"(2,5cm)

RÉPONSE EN FRÉQUENCES GLOBALE:  
40Hz-27kHz

LIMITES -3DB:  
50Hz-26kHz

AMPLIFICATION RECOMMANDÉE:  
20-125 watts/canal

EFFICACITÉ (1M,1W):  
89dB

IMPÉDANCE:  
Compatible avec sorties 8 Ohms

FRÉQUENCE DE SÉPARATION:  
2.8kHz

PENTE DE SÉPARATION:  
woofer PB: 12dB/octave  
tweeter PH: 12dB/octave

TYPE DE CAISSON:  
Avec évent PowerPort et évent ARC

FINITIONS DISPONIBLES:  
Placage de chêne noir ou de cerisier

DIMENSIONS  
(INCLUANT GRILLE + POWERPORT):  
14 3/4"H x 7 3/4"L x 14 1/4"P  
(37,5cmH x 19,7cmL x 36,2cmP)

POIDS À L'EXPÉDITION:  
40,5 lb (18,4kg) pr.

All specifications subject to change.

Toutes les caractéristiques sont  
sujettes à changements sans préavis.

## RTi4

DRIVER COMPLEMENT:  
1 - 5 1/4"(13.3cm) driver  
1 - 1"(2.5cm) tweeter

OVERALL FREQUENCY RESPONSE:  
50Hz-27kHz

-3dB LIMITS:  
60Hz-26kHz

RECOMMENDED AMPLIFICATION:  
20-125 watts/channel

EFFICIENCY (1M,1W):  
89dB

IMPEDANCE:  
Compatible with 8 Ohm Outputs

CROSSOVER FREQUENCY:  
1.9kHz

CROSSOVER SLOPE:  
mid bass LP: 12dB/octave  
tweeter HP: 12dB/octave

ENCLOSURE TYPE:  
vented with PowerPort and ARC Port

AVAILABLE FINISH:  
Black Oak and Cherry Veneer

DIMENSIONS  
(INCLUDES GRILLE + POWERPORT):  
12" H x 7" W x 11 1/2" D  
(30.5cmH x 17.8cmW x 29.2cmD)

SHIPPING WEIGHT:  
27 lbs (12.3kg) pair

TRANSDUCTEURS:  
1 – transducteur 5 1/4"(13.3cm)  
1 - tweeter 1"(2,5cm)

RÉPONSE EN FRÉQUENCES GLOBALE:  
50Hz-27kHz

LIMITES -3DB:  
60Hz-26kHz

AMPLIFICATION RECOMMANDÉE:  
20-125 watts/canal

EFFICACITÉ (1M,1W):  
89dB

IMPÉDANCE:  
Compatible avec sorties 8 Ohms

FRÉQUENCE DE SÉPARATION:  
1.9kHz

PENTE DE SÉPARATION:  
woofer PB: 12dB/octave  
tweeter PH: 12dB/octave

TYPE DE CAISSON:  
Avec évent PowerPort et évent ARC

FINITIONS DISPONIBLES:  
Placage de chêne noir ou de cerisier

DIMENSIONS  
(INCLUANT GRILLE + POWERPORT):  
12" H x 7" L x 11 1/2" P  
(30,5cmH x 17,8cmL x 29,2cmP)

POIDS À L'EXPÉDITION:  
27 lbs (12,3kg) pr.

## LIMITED FIVE YEAR WARRANTY

Polk Audio, Inc., warrants to the original retail purchaser only. This warranty will terminate automatically prior to its stated expiration if the original retail purchaser sells or transfers the Product to any other party.

Polk Audio, Inc., warrants, to the original retail purchaser only, that the LOUDSPEAKER(S), PASSIVE CROSSOVER COMPONENT(S) and ENCLOSURE on this Polk Audio Loudspeaker Product will be free from defects in material and workmanship for a period of five (5) years from the date of original retail purchase from a Polk Audio Authorized Dealer.

Furthermore, Polk Audio, Inc., warrants, to the original retail purchaser only, that any AMPLIFIER OR OTHER ELECTRONIC COMPONENT that may be included in this Polk Audio Loudspeaker Product will be free from defects in material and workmanship for a period of three (3) years from the date of original retail purchase from a Polk Audio Authorized Dealer.

To allow Polk Audio to offer the best possible warranty service, please register your new product online at: [www.polkaudio.com/registration](http://www.polkaudio.com/registration) or call Polk customer service 800-377-7655 in the USA and Canada (outside the USA: 410-358-3600) within ten (10) days of the date of original purchase. Be sure to keep your original purchase receipt.

Defective Products must be shipped, together with proof of purchase, prepaid insured to the Polk Audio Authorized Dealer from whom you purchased the Product, or to the Factory at 2550 Britannia Boulevard, Suite D, San Diego, California 92154. Products must be shipped in the original shipping container or its equivalent; in any case the risk of loss or damage in transit is to be borne by you. If upon examination at the Factory or Polk Audio Authorized Dealer it is determined that the unit was defective in materials or workmanship at any time during this Warranty period, Polk Audio or the Polk Audio Authorized Dealer will, at its option, repair or replace this Product at no additional charge, except as set forth below. All replaced parts and Products become the property of Polk Audio. Products replaced or repaired under this warranty will be returned to you, within a reasonable time, freight prepaid.

This warranty does not include service or parts to repair damage caused by accident, disaster, misuse, abuse, negligence, inadequate packing or shipping procedures, commercial use, voltage inputs in excess of the rated maximum of the unit, cosmetic appearance of cabinetry not directly attributable to defect in materials or workmanship, or service, repair, or modification of the Product which has not been authorized or approved by Polk Audio. This warranty shall terminate if the Serial number on the Product has been removed, tampered with or defaced.

This warranty is in lieu of all other expressed Warranties. If this Product is defective in materials or workmanship as warranted above, your sole remedy shall be repair or replacement as provided above. In no event will Polk Audio, Inc. be liable to you for any incidental or consequential damages arising out of the use or inability to use the Product, even if Polk Audio, Inc. or a Polk Audio Authorized Dealer has been advised of the possibility of such damages, or for any claim by any other party. Some states do not allow the exclusion or limitation of consequential damages, so the above limitation and exclusion may not apply to you.

All implied warranties on this Product are limited to the duration of this expressed Warranty. Some states do not allow limitation on how long an implied Warranty lasts, so the above limitations may not apply to you. This Warranty gives you specific legal rights, and you also may have other rights which vary from state to state.

This Warranty applies only to Products purchased in Canada, the United States of America, its possessions, and U.S. and NATO armed forces exchanges and audio clubs.

The Warranty terms and conditions applicable to Products purchased in other countries are available from the Polk Audio Authorized Distributors in such countries.

## GARANTIE LIMITÉE DE 5 ANS

La garantie de Polk Audio, Inc., n'est valide que pour l'acheteur au détail original. La garantie sera automatiquement annulée avant sa date d'expiration spécifiée si l'acheteur original vend ou transfère le produit à tout autre parti.

Polk Audio, Inc., garantit - à l'acheteur au détail original seulement - que le ou les HAUT-PARLEUR(S), COMPOSANTE(S) DE FILTRE PASSIF et CAISSON(S) de ce produit Polk Audio seront exempts de tout défaut attribuable aux pièces d'origine et à la main d'œuvre pour une période de cinq (5) ans à partir de la date de l'achat au détail original chez un revendeur agréé Polk Audio.

En outre, Polk Audio, Inc., garantit - à l'acheteur au détail original seulement - que TOUT AMPLIFICATEUR OU TOUT AUTRE COMPOSANTE ÉLECTRONIQUE qui pourrait faire partie de ce produit Polk Audio sera exempt de tout défaut attribuable aux pièces d'origine et à la main d'œuvre pour une période de cinq (3) ans à partir de la date de l'achat au détail original chez un revendeur agréé Polk Audio.

Pour permettre à Polk Audio de vous offrir le meilleur service de garantie possible, veuillez enregistrer votre nouveau produit en ligne à l'adresse web: [www.polkaudio.com/registration](http://www.polkaudio.com/registration) - ou contactez le Service à la Clientèle de Polk au 800-377-7655 aux États-Unis et au Canada (à l'extérieur des É.U.: 410-358-3600) dans les dix (10) jours suivant la date de l'achat original. Assurez-vous de conserver votre reçu d'achat original.

Les produits défectueux doivent être expédiés, avec une preuve d'achat, francs de port et assurés, au revendeur agréé Polk Audio de qui vous avez acheté le produit, ou à l'usine Polk Audio, 2550 Britannia Boulevard, Suite A, San Diego, California 92154.

Les produits doivent être expédiés dans leur carton d'expédition original ou dans un contenant équivalent. Le propriétaire doit assumer tout risque de perte ou de dommage en transit.

Si, suite à l'examen du produit à l'usine Polk ou chez le marchand agréé Polk Audio, il est déterminé que la défectuosité est imputable aux matériaux d'origine ou à la main d'œuvre au cours de la période de la garantie spécifiée, Polk Audio ou le revendeur Polk Audio, à sa guise, réparera ou remplacera le produit sans frais additionnels et selon les conditions décrites ci-dessous.

Toute pièce ou produit remplacé devient la propriété de Polk Audio. Les produits réparés ou remplacés sous la garantie vous seront expédiés francs de port dans un délai raisonnable.

Cette garantie n'inclut pas le service ou les pièces nécessaires à la réparation des dommages provoqués par accident, désastre, abus, négligence, mode d'expédition ou emballage inadéquat, utilisation commerciale, tensions supérieures au maximum prescrit pour l'unité, aspect visuel du meuble non directement attribuable à un défaut de pièces d'origine ou de main d'œuvre, ou par le service, la réparation, ou toute modification du produit qui n'a pas été autorisé ou approuvé par Polk Audio. Cette garantie sera annulée si le numéro de série sur le produit a été enlevé, altéré ou falsifié.

Cette garantie prend préséance sur toutes autres garanties énoncées. Si la défectuosité de ce produit est imputable aux pièces d'origine ou à la main d'œuvre selon les conditions de la garantie exprimées ci-dessus, votre seul recours sera la réparation ou le remplacement selon les conditions décrites ci-dessus.

Dans aucun cas Polk Audio, Inc. pourra-t-elle être tenue responsable pour tout dommage accessoire ou indirect causé par l'utilisation ou par l'incapacité d'utilisation du produit, même si Polk Audio, Inc. ou un revendeur agréé Polk Audio, a été avisé de la possibilité de tel dommage, ou pour toute réclamation par tout autre parti.

Certains états ne permettant pas l'exclusion ou la limitation des dommages indirects, les limitations et exclusions exprimées ci-dessus pourraient ne pas s'appliquer dans votre cas.

Toutes les garanties tacites sur ce produit sont limitées à la durée de la garantie énoncée. Certains états ne permettant pas la limitation de la durée d'une garantie tacite, les limitations ci-dessus pourraient ne pas s'appliquer dans votre cas. Cette garantie vous accorde des droits légaux spécifiques; vous pourriez également avoir d'autres droits qui pourraient varier d'état en état.

Cette garantie s'applique seulement aux produits achetés au Canada, aux États-Unis d'Amérique et ses possessions, et dans les clubs audio et d'échange des forces armées des É.U. et de l'OTAN. Les modalités et les conditions de garantie applicables aux produits achetés dans d'autres pays sont disponibles chez les distributeurs agréés Polk Audio établis dans ces pays.

**polkaudio®**

**5601 METRO DRIVE  
BALTIMORE, MARYLAND 21215  
800-377-7655 (US & CAN, OUTSIDE US 410-358-3600)  
WWW.POLKAUDIO.COM**

**"Polk Audio," "The Speaker Specialists," "Dynamic Balance" and "Acoustic Resonance Control" are registered trademarks of Polk Investment Corporation used under license by Polk Audio Incorporated.  
"Polk Audio," "The Speaker Specialists," "Dynamic Balance" et "Acoustic Resonance Control" sont des marques de commerce enregistrées de la Britannia Investment Corporation utilisées sous licence par Polk Audio Inc.**

